

GAME  
PAD

JOYTRON®

# MX ONE

ONE-HANDED BLUETOOTH CONTROLLER



**아이폰 전용 한손 게임패드**

---

사용자 설명서

---

사용설명서를 반드시 읽고 올바르게 사용해 주세요.

사용설명서 뒷면에 제품보증서가 있으므로 분실되지 않도록 잘 보관해 주세요.

# 1. 사용하기 전에

---

- 사용하기 앞서 본 매뉴얼을 통해 사용법 및 주의사항을 숙지하신 후 사용해 주시기 바랍니다.
- 본 제품을 최초로 사용하시기 전에 완전히 충전한 다음 사용해 주시기 바랍니다.
- 품질보증 기간 이내라도 제품의 분해, 단락, 침수, 가혹한 사용 등 고객 과실 사유가 있는 경우 수리, 교환에 비용이 청구될 수 있습니다.
- 설명서 내에는 고객의 이해를 돕기 위해 게임(S/W) 이용에 대한 예제와 설명이 기술되어 있습니다. 각 게임(S/W)의 이용과 관련된 문익는 게임을 서비스하는 업체에 문의를 해주시기 바랍니다. 스마트폰 등 단말기 사용법 역시 각 스마트폰 제조사에 문의해 주시기 바랍니다.

# 2. 제품 소개

---

본 제품은 아이폰용 한손 게임 컨트롤러입니다. FPS, MMORPG 등 다양한 게임에서 좀 더 재미있고 실감 나게 즐길 수 있도록 고안된 최고의 제품입니다. 본 제품을 통해 스마트한 게임 라이프를 즐겨보시기 바랍니다.

# 3. 제품 사양

---

- 플랫폼: IOS 13.4.0 이상
- 무게: 약 80g
- 크기: 약 88 x 82 x 36mm
- 무선: 블루투스, 무선 작동 거리 약 6~8M
- 배터리: 5V, 0.5A 60~90분 충전 / 연속 약 20시간 사용
- 버튼: 아날로그 L 스틱 + 7 버튼(L3 포함)
- 기기 ID: MX ONE

# 4. 사용 환경

---

iOS 13.4.0 이상의 아이폰 6S 이상, 플러스 모델, 아이폰 XR, 아이폰 XS 및 MAX 모델 지원  
홀더 사이즈: 최소 65mm ~ 최대 85mm

# 5. 제품 구성

---

- 게임패드 본체 x1 • 본체 충전 케이블 x1 • 사용자 설명서 x1
- ※ 사양 및 구성물은 제품 개선을 위해 예고 없이 변경될 수 있습니다.

## 6. 각부 명칭

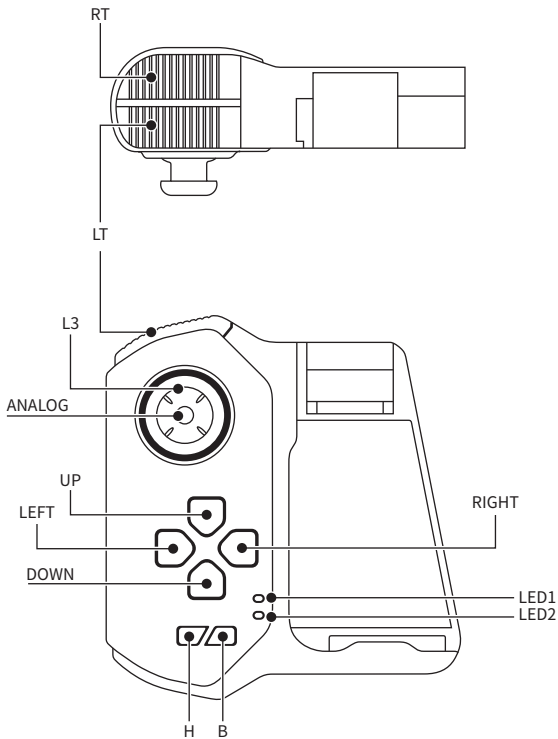

## 7. 아이폰 장착 방법

- 홀더를 밀어 올려 아래 그림과 같이 아이폰을 장착합니다.
- 슬림형 TPU, PC 케이스를 끼운 상태에서 게임패드 사용 가능합니다.
- 일부 특수한 형태이거나 두꺼운 케이스는 게임패드에 장착이 어려울 수 있습니다.

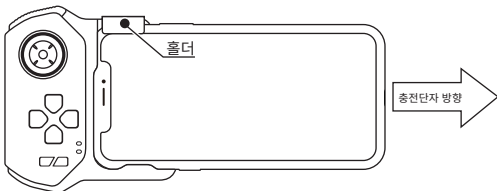

스마트폰을 장착한 상태에서 과격하게 흔들거나 타격을 가하면 스마트폰과 게임패드가 분리되어 낙하의 위험이 있으니 주의하시기 바랍니다.

## 8. 충전하기

- 게임패드는 구입 시 동봉된 순정 케이블을 이용하여 충전해 주시기 바랍니다.
- 충전에는 KC 인증을 받은 정격 AC USB 어댑터(별 매품) 혹은 PC USB 단자와 연결하여 충전해 주시기 바랍니다.
- 본 제품의 충전에는 정격 5V, 0.5A를 요구합니다. 허용오차는  $\pm 0.5V$ 입니다.
- 전압이 일정하고 국내 인증을 획득한 USB 충전기를 이용해 주시기 바랍니다.
- 0에서 100% 충전 시까지는 최대 90분이 소요되며, 충전 전에 반드시 보유하신 충전기의 사양 확인 후 충전해 주시기 바랍니다.

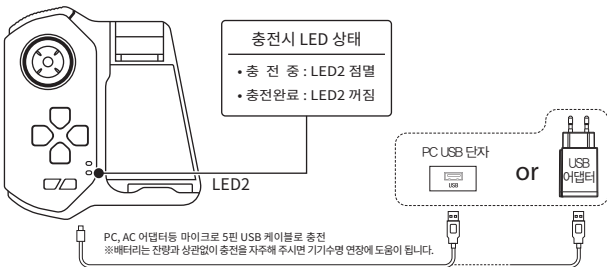

## 9. 전원 ON/OFF

- ① 전원 켜기: 게임패드 전원이 꺼진 상태로 [RT 버튼을 누른 상태에서 B 버튼]을 누릅니다.
- ② 전원 끄기: 게임패드 전원이 켜진 상태로 [B 버튼을 약 3~5초간 누르면] 전원이 꺼집니다.

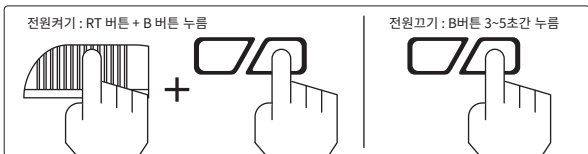

## 10. 절전 기능

- ① 게임패드는 일정 시간 (약 10분) 아무런 입력이 없으면 에너지 절약을 위해 자동으로 꺼집니다.
- ② 전원을 켜면 메모리 기능이 있어 마지막 연결된 기기를 기억하고 자동으로 연결됩니다.
- ③ 연결했던 스마트폰의 블루투스가 활성화 상태이며, 근처에 있는 경우 자동으로 연결됩니다.

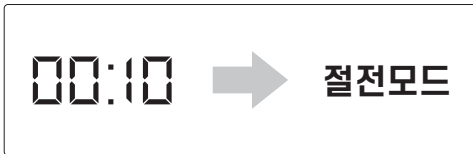

## 11. 블루투스 연결하기

- ① 스마트폰의 '설정' 에서 블루투스를 '켄'으로 설정해 주세요.

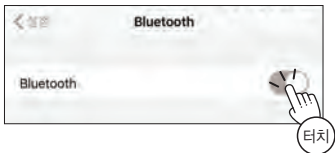

- ② 게임패드 전원이 꺼진 상태로 [RT 버튼을 누른 상태에서 B 버튼]을 눌러 전원을 켜고 활성화합니다.

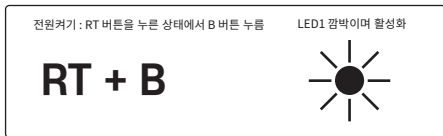

- ③ 스마트폰 블루투스에서 MX ONE를 찾아 연결 합니다.



## 12. 매핑 기본값 안내

- 최초 연결 시 매핑 기본 값은 배틀그라운드 모바일입니다.
- 4개의 매핑이 미리 저장되어 있고 불러오는 방법은 아래와 같습니다.
- 게임패드와 아이폰이 연결된 상태에서 매핑 저장과 불러오기가 가능합니다.
- 아이폰 종류나 스크린 사이즈에 따라 매핑 위치를 앱에서 재 세팅해야 하는 경우가 있습니다.

12번~15번 “슈팅플러스V3” 매핑 앱 설치 및 사용방법을 참고해주시기 바랍니다.

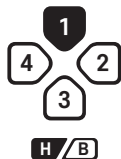
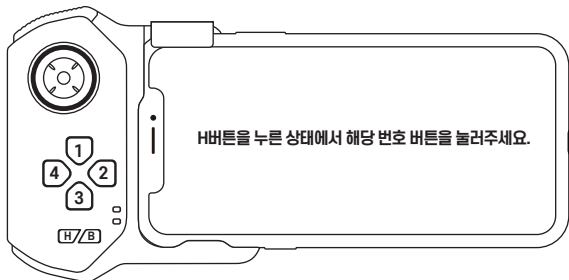

### H+1

H버튼을 누른 상태에서  
1번 버튼 누름

**BATTLEGROUNDS  
MOBILE (A)**

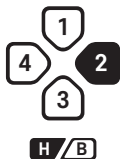

### H+2

H버튼을 누른 상태에서  
2번 버튼 누름

**MOBILE LEGENDS  
BANG BANG**

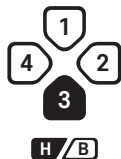

### H+3

H버튼을 누른 상태에서  
3번 버튼 누름

**BRAWL STARS**



### H+4

H버튼을 누른 상태에서  
4번 버튼 누름

**BATTLEGROUNDS  
MOBILE (B)**

● 게임패드 사용 전에 배틀그라운드 모바일의 조작 설정을 초기화해주시기 바랍니다.

배틀그라운드 실행 > 설정 > 조작 설정 > 사용자 설정 > 초기화 > 저장

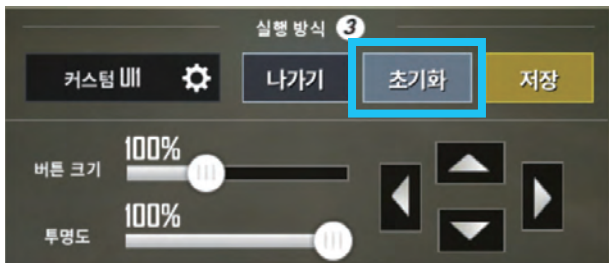



## H + 1 BATTLEGROUNDS MOBILE (A)



## H + 2 MOBILE LEGENDS : BANG BANG



H + 3 BRAWL STARS



H + 4 BATTLEGROUNDS MOBILE (B)



## 13. 슈팅플러스 매핑 앱 설치

---

- 매핑을 변경하거나 재설정을 위해서는 앱을 설치해야 합니다.
- 아이폰 앱스토어 검색에서 “**Shooting Plus V3**”를 찾아 설치합니다.
- 아이폰 카메라로 QR코드를 찍으면 앱 다운로드로 연결됩니다.



슈팅플러스 앱 다운로드



ShootingPlus V3

## 14. 슈팅플러스 소개

---

스마트폰 게임에서 게임패드, 키보드 등을 지원하지 않는 경우 사용하기 위해서는 게임패드의 신호를 터치 신호로 변경해 주는 매핑 기술이 필요합니다. 지금까지의 매핑은 S/W(앱)에서 실행되고 제어되었지만, 슈팅 플러스 V3는 H/W(게임패드 및 컨버터)에 매핑을 저장하는 방식이라서 시스템에서 사람이 손으로 터치 조작하는 것과 같이 인식되며 시스템 과부하나 렉이 거의 없습니다.

## 15. 게임 지원 및 스마트폰 호환성

---

### ① 게임 지원 및 책임의 한계

본 제품은 당사에서 공개한 게임 리스트 외에 수많은 게임과 호환되며 지금 이 순간에도 계속 출시되고 있습니다. 그렇지만 모든 게임들이 게임패드를 지원하는 것은 아닙니다. 게임에 따라 게임패드를 사용할 수 없는 경우도 있다는 점 참고해 주시기 바랍니다.

### ② 스마트폰 지원

구입 시 기재된 스마트폰 지원을 보장하며, 미래의 스마트폰은 예측할 수 없기 때문에 지원을 보장하지 않습니다.

## 16. 성능 유지 가이드

---

### ① 페어링

각 기기와의 페어링은 처음 1회만 실시하며, 한번 연결된 기기는 이후 전원을 켜는 것만으로 자동으로 연결됩니다. 모드전환, 초기화, 스마트폰 S/W의 오류로 자동 연결이 되지 않는 경우가 있습니다. 이 경우에는 기억된 장비를 지우고 최초 페어링과 같은 방법으로 연결해 주시기 바랍니다.

### ② 수신거리

본 제품은 블루투스 방식의 무선 장치로 무선 작동 거리는 약 6~8 미터입니다. 중간에 장애물이 있거나 유사한 주파수 대역을 사용하는 기기가 주위에 있으면 주파수 혼선으로 작동거리는 짧아질 수 있습니다. 근거리에서 혼선이 심하거나 연결 상태가 고르지 못한 경우에는 고객센터로 상담을 주시기 바랍니다.

### ③ 배터리

본 제품에 내장된 배터리는 충전식으로 사용 횟수에 따라 성능이 감소됩니다. 너무 장시간 사용하지 않으면 배터리가 완전히 방전되어 제 성능을 발휘할 수 없으므로 최소한 1개월에 한 번은 완전히 충전해 주시기 바랍니다. 잔량에 상관없이 자주 충전해 주시는 것이 제품 수명 유지에 도움이 됩니다

### ④ 충전

본 제품은 5V(0.5A 이상)의 충전 전압을 요구합니다. 허용오차는  $\pm 0.5V$ 입니다. 전압이 불규칙한 낮은 질의 충전기를 사용하시는 경우 게임패드에 상당한 무리가 발생하며 고장의 원인이 될 수 있습니다. 반드시 제품 내 포함된 순정 케이블과 KC 인증을 받은 정격 충전기 등으로 충전해 주시기 바랍니다. 충전 중에는 기기에서 약간의 열이 발생될 수 있습니다. 만일 사용 중 약 45도 이상의 과도한 열이 발생하는 경우 즉각 충전을 중지하고 고객센터로 연락을 주시기 바랍니다. 충전기에 따라 충전 속도에 차이가 있을 수 있습니다

## ⑤ 온도 및 습도

충전식 배터리, 블루투스 무선 장치는 주위 환경에 따라 성능에 차이가 있을 수 있습니다.

주위 온도가 너무 높거나, 낮으면 성능이 떨어집니다. 내구 온도는 -20°C ~ +65°C 이나 통상적으로 실내 (가정, 사무실) 0°C~+35°C에서 사용하시는 것을 전제로 제작되었습니다.

## ⑥ 버튼 기능

버튼의 기능은 게임마다 다를 수 있습니다. 대부분의 게임은 게임 내 설정(옵션)에서 버튼의 기능을 지정할 수 있거나 해당 버튼이 어떤 기능을 하는지 안내하고 있습니다.

안내가 없는 경우 해당 버튼을 눌러서 어떤 기능을 하는지 직접 확인해 주셔야 합니다.

## ⑦ 소모품 구입

본체 외 충전 케이블 등과 같이 포함된 구성물을 분실하거나 수명이 다하여 추가 구입을 원하는 경우 당사 고객센터로 문의 하시면 실비로 구입 가능합니다.

## ⑧ 건강 관련

제품 사용시 같은 동작을 오랫동안 반복하지 않도록 주의하시기 바랍니다. 손, 목, 어깨 등에 통증이 발생할 수 있습니다.

같은 동작을 오랫동안 반복해야 할 경우 틈틈이 휴식을 취해 신체에 무리가 생기지 않도록 하시기 바랍니다.

만일 통증이 발생할 경우 제품 사용을 멈추고 의사와 상담해 주시기 바랍니다.

# 17. 품질보증 정책

---

본 제품의 품질보증 기간은 구입일로부터 **6개월**입니다. 물리적 버튼과 같은 작동 부위의 보증은 3개월로 제한됩니다.

본 제품은 사용자의 사용 빈도, 사용 방법, 환경, 보관방법 등에 따라 제품 수명이 현저하게 차이가 날 수 있습니다.

“성능 유지 가이드”를 준수하시기 바랍니다.

- 제품에 결함이 있는 경우 수리 혹은 동일한 상품으로 교환하여 드립니다.
- 수리, 교환이 불가능한 경우 같거나 상위 모델로 교환해 드립니다.
- 서비스를 신청하실 때 영수증 등 구매처, 구매 날짜를 증빙해 주셔야 합니다.

### ※ 보증 제한 사항

- 품질보증기간 이내라도 고객의 과실이 있는 경우 실비가 청구 될 수 있습니다.
- 가혹한 환경에서의 사용(극단적인 고열, 혹한, 습기 등)은 보증에 제한이 있을 수 있습니다.
- 메이크업 용품 및 화공약품 의한 손상은 보상하지 않습니다.
- 보증기간에서 액세서리(부속물)는 제외 됩니다.
- 상품 외 다른 요소 혹은 피해는 보상 하지 않습니다.
- 변조, 변경, 침수, 분해, 단락, 가열을 하였거나 기타 비정상적인 방법으로 사용하였거나, 사용했다고 인정되는 경우에는 보증에서 제외 됩니다.

## 18. 기타 고지

---

- 본 장치는 운영 중 전파 혼선의 가능성 있으며, 사용하는 기기 및 주위 환경에 따라 작동 거리에 차이가 있을 수 있습니다.
- 본 설명서에 기재되지 않은 사항은 국내 법규 및 상, 관례에 따라 처리되며 국내 법규가 최상위에 있습니다.
- S/W(게임등)은 개발자의 구현방식, 업데이트, 운영정책 등에 따라 본 제품과 호환성이 변경될 수 있습니다.
- 본 제품은 개선을 위해 예고 없이 사양을 변경할 수 있습니다.
- 일부 S/W (게임) 이용에는 이용자의 동의와 책임을 필요로 할 수 있습니다.

## 19. 보관 및 취급주의

---

장시간 사용하지 않는 경우 배터리를 완전히 충전하여 밀폐된 서랍과 같은 곳에 보관하시기 바랍니다. 사용하지 않더라도 최소 3개월에 한번은 충전을 실시해 주시기 바랍니다.

## 20. 고객 문의처

---

(주)조이트론 | 서울시 금천구 디지털로 121 에이스가산타워 701호

Tel. 02-3275-1173 / <http://www.joytron.co.kr>

## 21. 제품 생산 연·월 확인 방법

---

A : 0	B : 1	C : 2	D : 3	E : 4
F : 5	G : 6	H : 7	I : 8	J : 9

SN0|20CA|AC|  
2020년 02월

예 : 2020년 02월 : SN020CAAC

제품 생산 연 월 코드는 제품 바닥에 스티커로 부착되어 있습니다.

## 제품보증서

서비스에 대하여

저희 조이트론에서는 품목별 소비자 분쟁해결 기준(공정거래 위원회)에 따라 아래와 같이 제품에 대한 보증을 실시합니다.

제 품 명		판 매 금 액	
구 입 일	년 월 일	SERIAL NO.	
구입대리점		모 델 명	

기타 상기에 규정되지 않은 소비자 피해유형은 소비자 피해보상규정 (공정거래위원회 고시)에 따릅니다.  
고장이 아닌 경우 서비스를 요청하면 요금을 받게 되므로 반드시 사용설명서를 읽어 주세요.

홈페이지에 방문하시면 더욱 다양한 제품의 정보 확인이 가능합니다.

# JOYTRON<sup>®</sup>

[www.joytron.co.kr](http://www.joytron.co.kr)

서울특별시 금천구 디지털로 121 에이스가산타워 7층 701호 / 고객센터 : 02-3275-1173

기타 표기 사항 / MEMO

# JOYTRON®

## 고객상담실

(주)조이트론 | 서울시 금천구 디지털로 121 에이스가산타워 701호

Tel. 02 - 3275 - 1173 / <http://www.joytron.co.kr>